

# SA-200v

コンベヤ ●トラフとスカートが一体、搬送物がこぼれにくい。

SA350 型 舟底型 / モータープーリ駆動式

## 特長

- 搬送物がこぼれにくい  
搬送物がこぼれにくい。トラフ板とスカートの一体化構造。
- 頑強なフレーム  
頑強な構造でベルトの蛇行が防止されます。

1.0kw  
200v  
4A

安全対策として  
非常停止装置・安全カバーを  
標準装備しております。

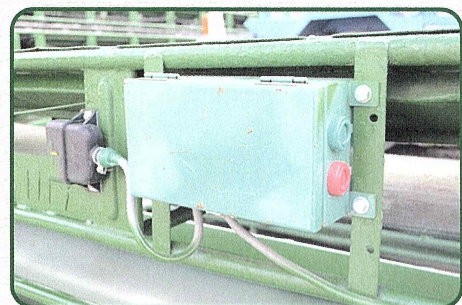

■中寄せベルト



機長	2,000	3,000	4,000	5,000	7,000	10,000
機幅	457	457	457	457	457	457
ベルト幅	350	350	350	350	350	350
ベルトの長さ	1,600	5,600	7,600	9,600	13,600	19,600
モータープーリ	1kw,200V	1kw,200V	1kw,200V	1kw,200V	1kw,200V	1kw,200V
ベルト速度	35m / 分 (50Hz)	35m / 分 (50Hz)	35m / 分 (50Hz)	35m / 分 (50Hz)	35m / 分 (50Hz)	35m / 分 (50Hz)
	42m / 分 (60Hz)	42m / 分 (60Hz)	42m / 分 (60Hz)	42m / 分 (60Hz)	42m / 分 (60Hz)	42m / 分 (60Hz)
運搬能力	30T / 時	30T / 時	30T / 時	30T / 時	30T / 時	30T / 時
重量	80kg	120kg	150kg	180kg	200kg	260kg

注) 1. 電源：200V50/60Hz  
2. 運搬能力は50Hz  
3. ベルト強力綱 () 内はベルト幅 × 上面カバーゴム厚：単位：mm  
4. 上記以外の端尺の機長はご相談ください。  
5. スカート、モータープーリゴムライニング、雨カバー等はオプションとなります。

## ■外形図

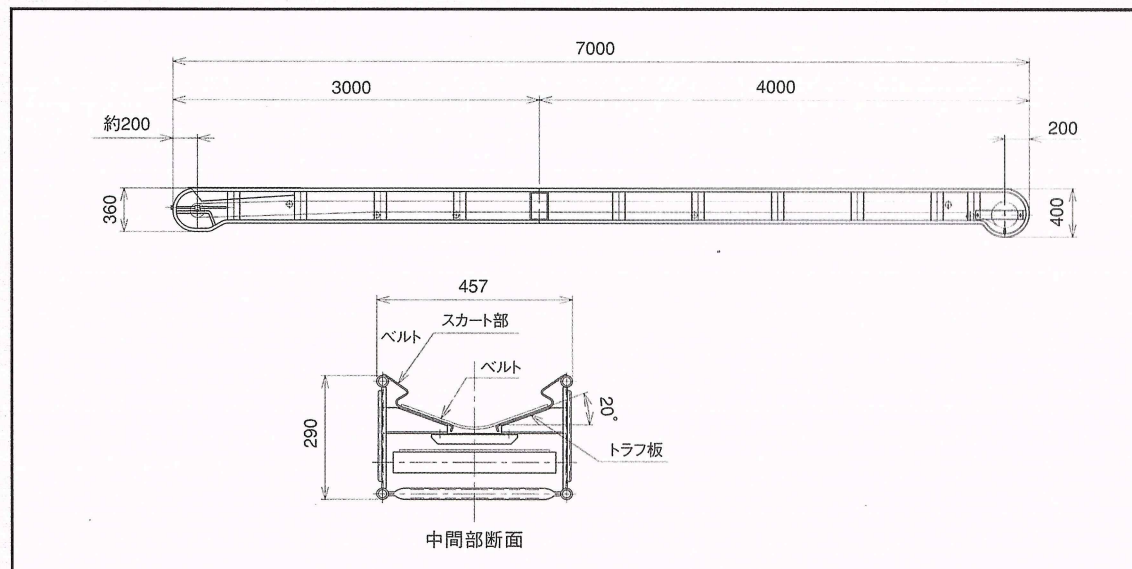

# 使用部品

①平コネクターコード (CT・3.5S・4芯)

②接続コード 7M 分岐 (3.5S・4芯)

平コネクターメス

平コネクターオス

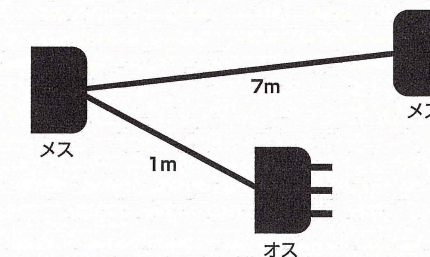
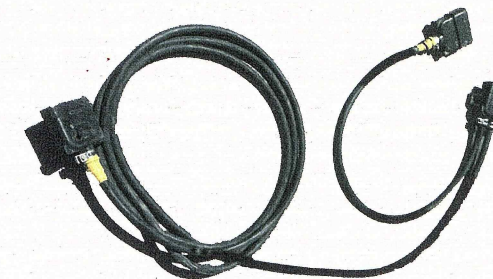
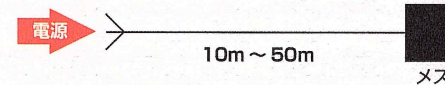

## コンベヤ接続方法

### ■接続例

※コンベヤ 1 台につき、接続できる端子は 1 つしかございませんが、連結させることが可能です。  
コンベヤにはオス端子が付いています。

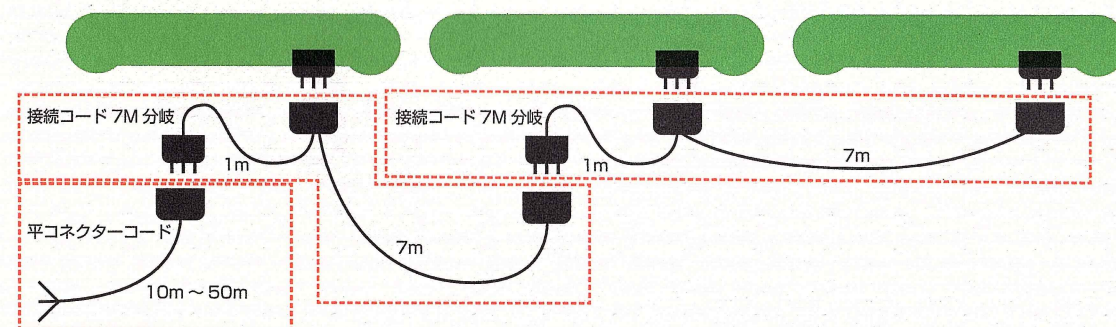

# とても便利な狭いスペース用に開発した 2m・4mベルトコンベヤご紹介！

◇作業場で微妙にコンベヤを置くスペースが狭くて、中途半端にコンベヤを配置して作業をしなくてはいけないことはありませんか？そんな無駄なスペースを利用して快適に行うことを目的に小スペース用に開発した小型のベルトコンベヤがありますよ。是非ご検討ください。また、中古販売なども行っておりますのでお気軽にご相談ください。



2m



4m

# オプション

安全性への取り組み

◎お客様からの要望があれば下記オプションもリリースが出来ます。

ネット

## 安全性強化！うっかり手が入らない！！



◎安全性を高めるために、ベルトコンベヤの両サイドにネットを張り、お客様の手をはさむといった事故防止にお役立ていただけます。

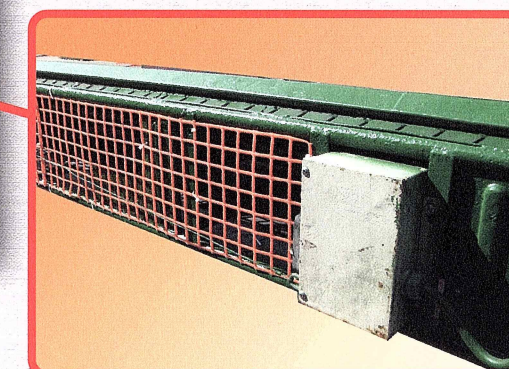

★ネットの網目が手を入れられなくします。

脚

## トラックの荷台に乗せるために！！

■SAタイプに使用可能です。  
ただし5Mと7Mサイズに使用が出来ます。（※SBタイプには使用不可）

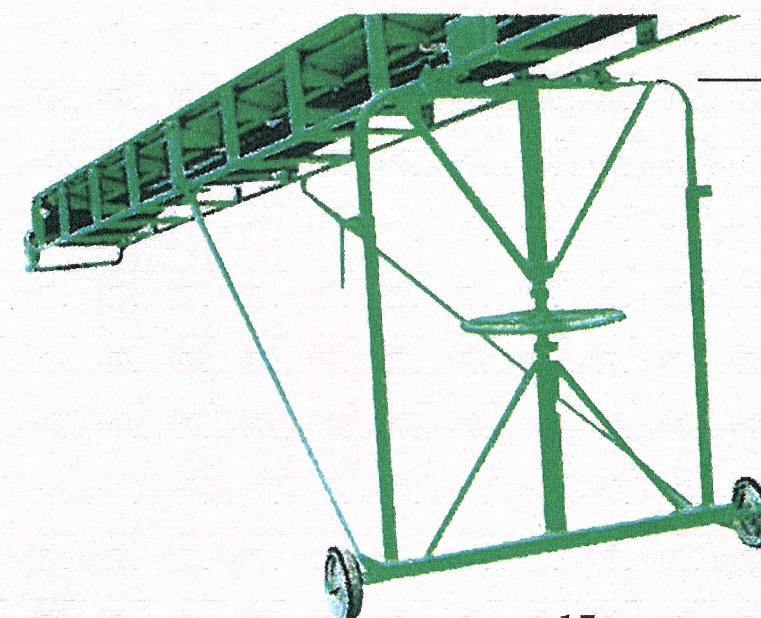

伸縮範囲

MAX:1,800H

MIN:1,300H

(注) 脚の取り付けは任意の位置に取り付けられます。